

1

-  x1
-  x1
-  x1

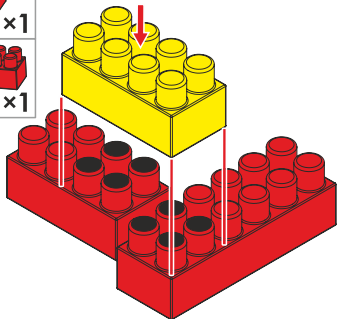

2

-  x5

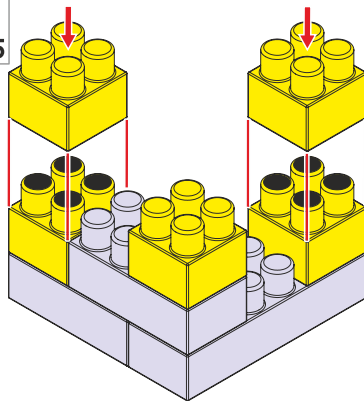

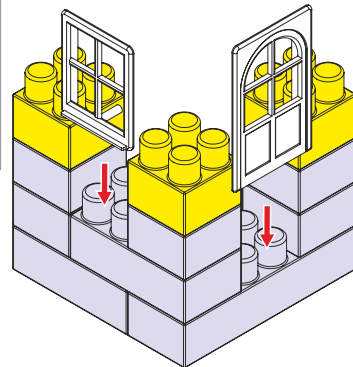

3

-  x3
-  x1
-  x1



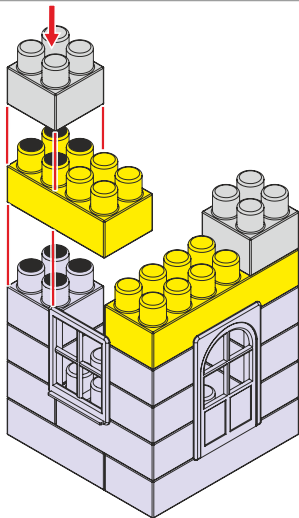

4

-  x2
-  x1
-  x1



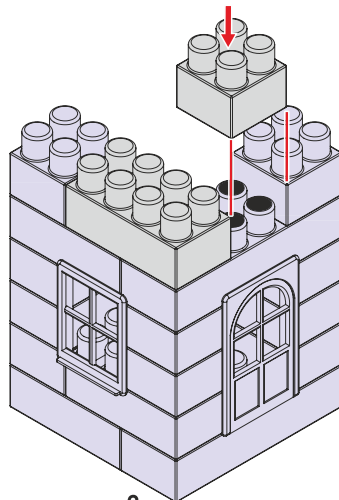

5

-  x1
-  x1



6

-  x3
-  x1
-  x1

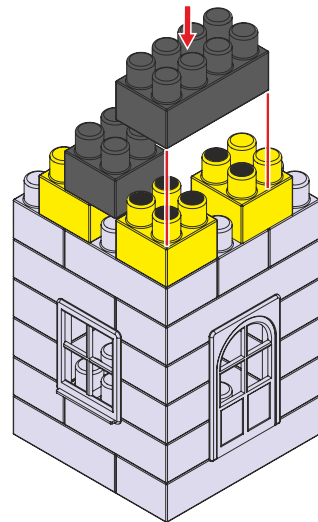

7

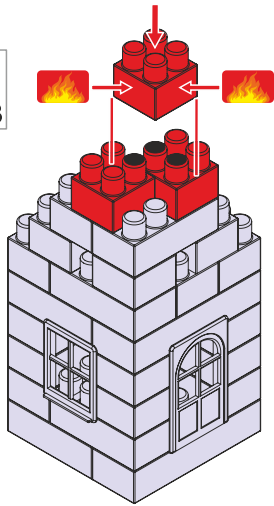

8

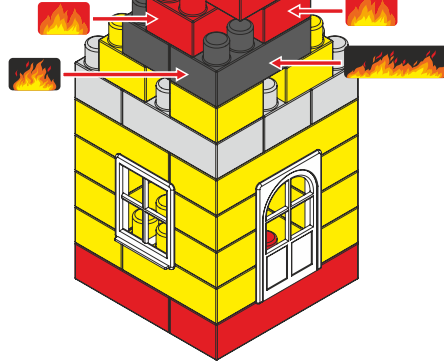

9

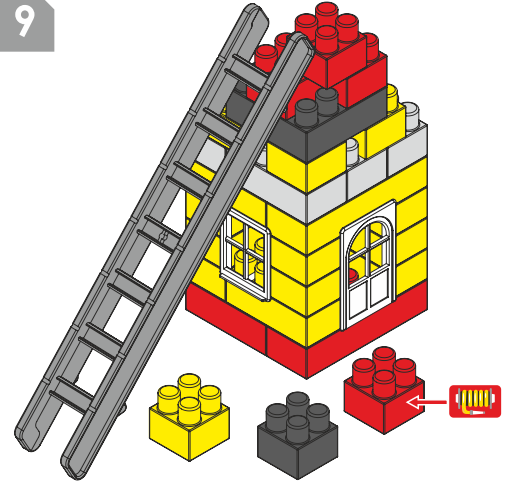

1

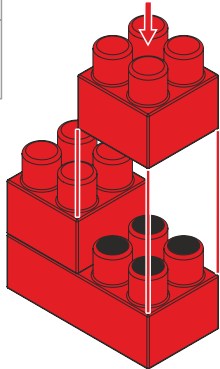

2

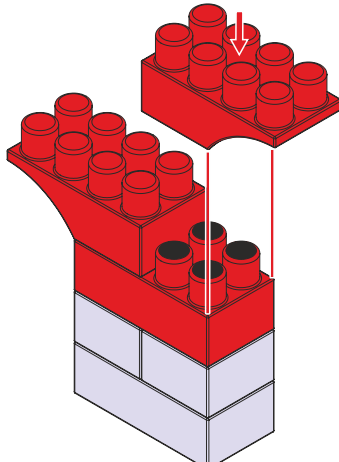

3

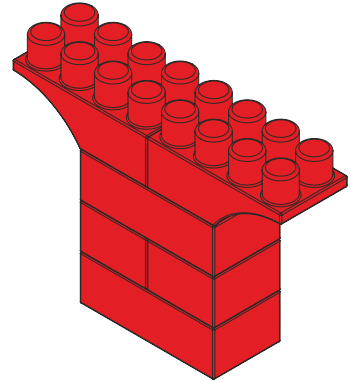

3



x1

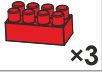

x3

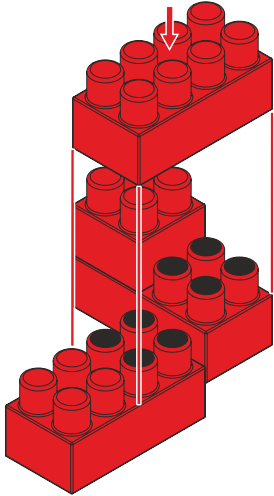

4



x1

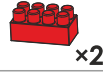

x2

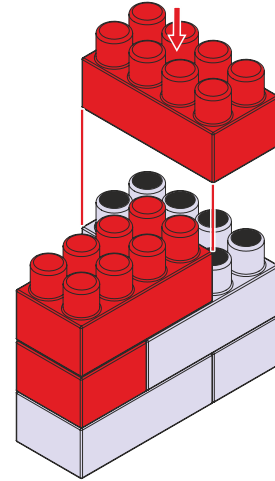

5



x2



x1

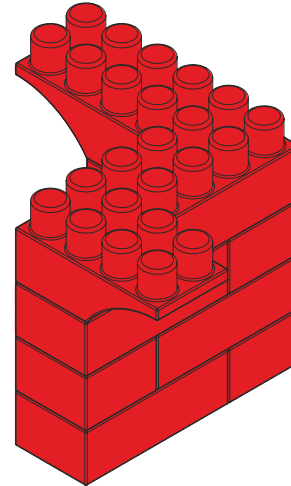
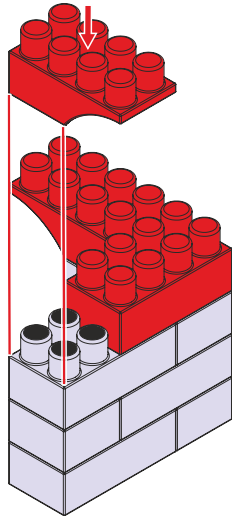

6



x3



x1



x1

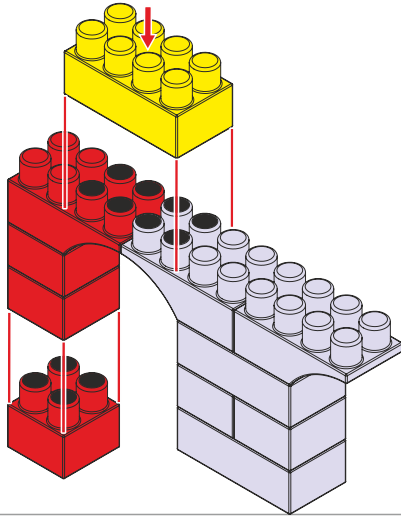

7



x3

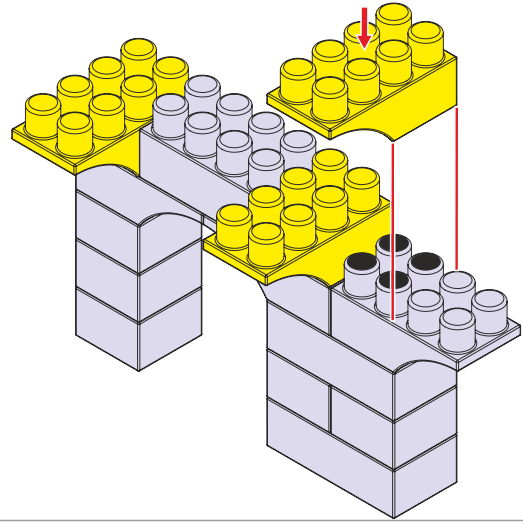

8



x3



x1



x1

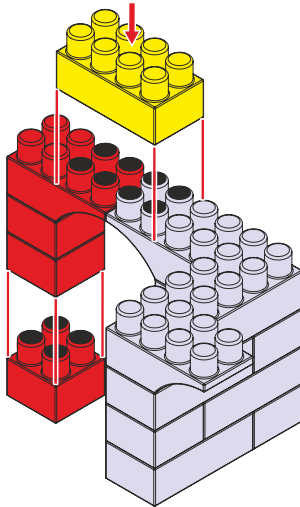

9



x1



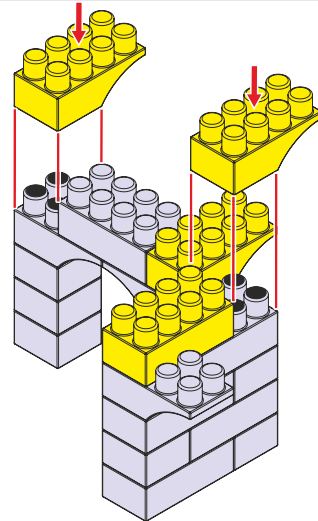

x3

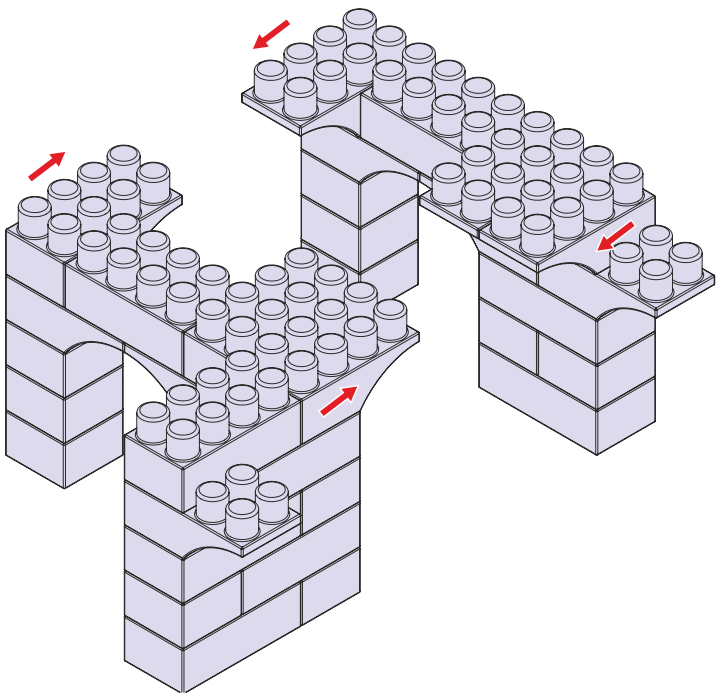

10



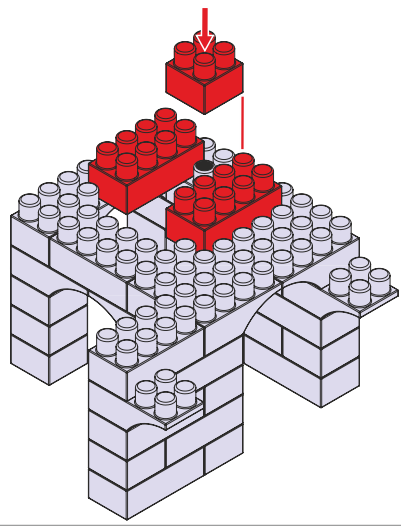

11

-  x1
-  x2



12

-  x2
-  x1

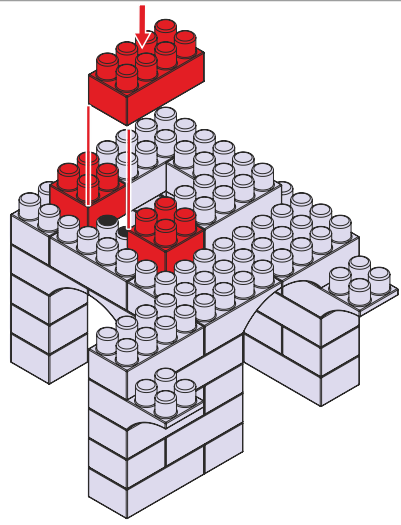

13

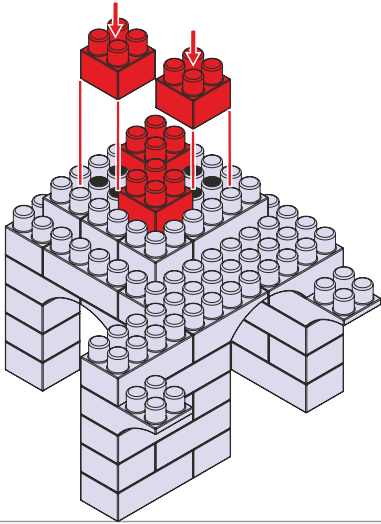

14

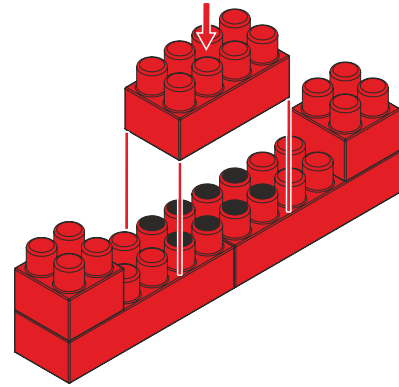
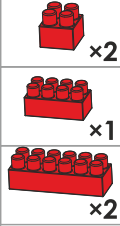

15

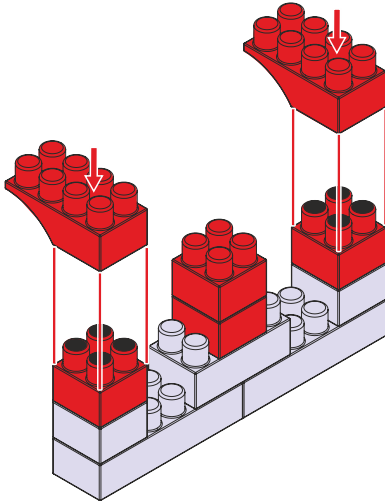

16

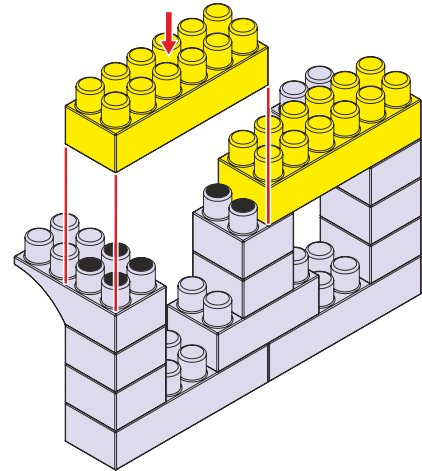
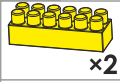

17

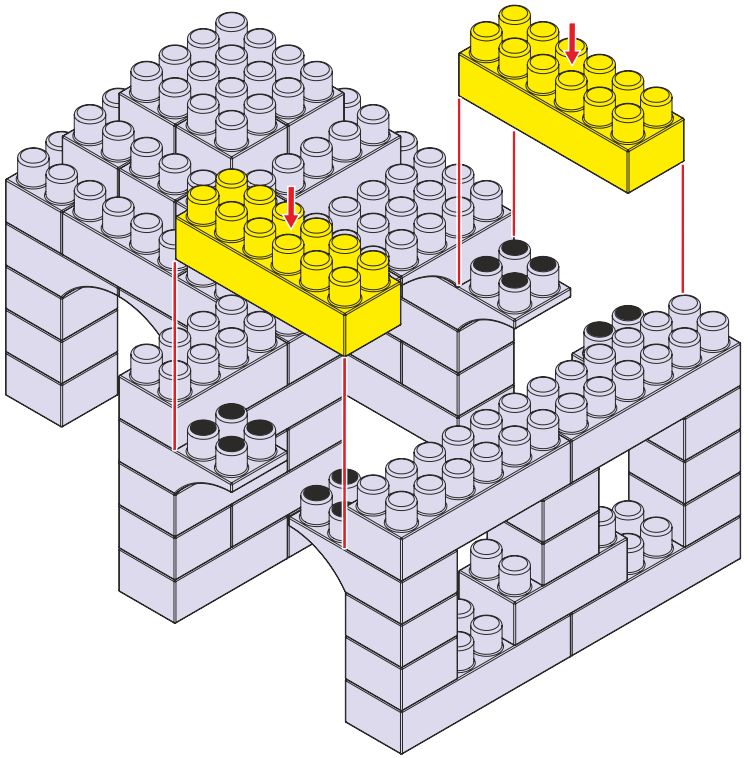
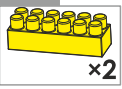

18

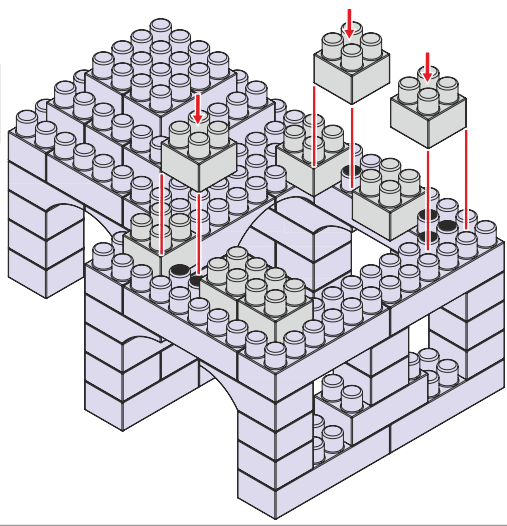

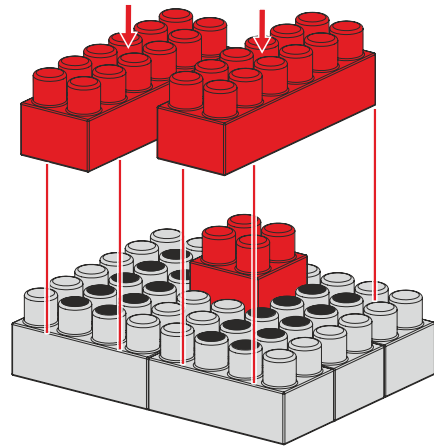
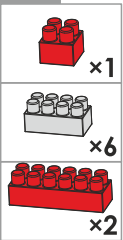

19

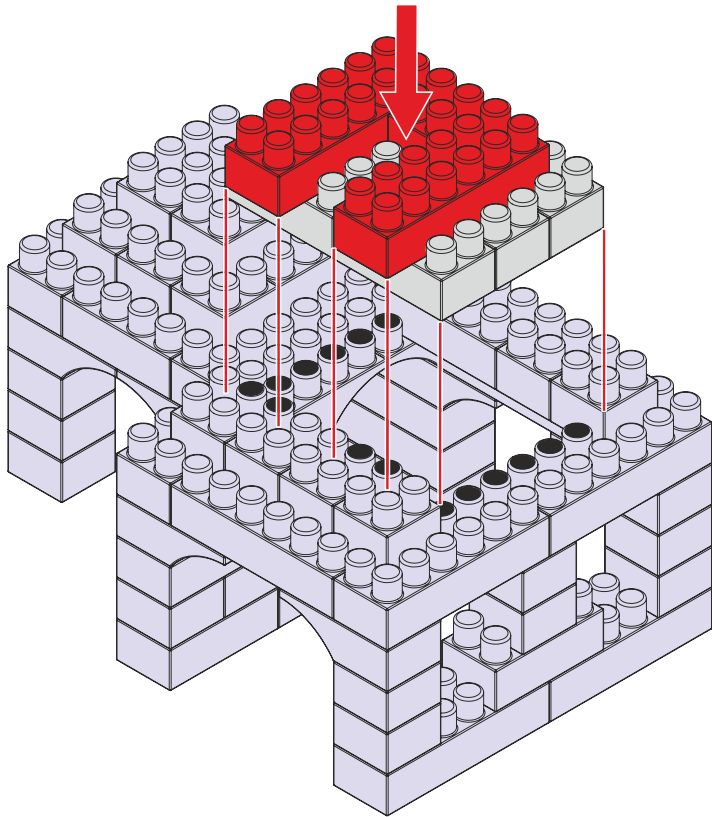

20



21



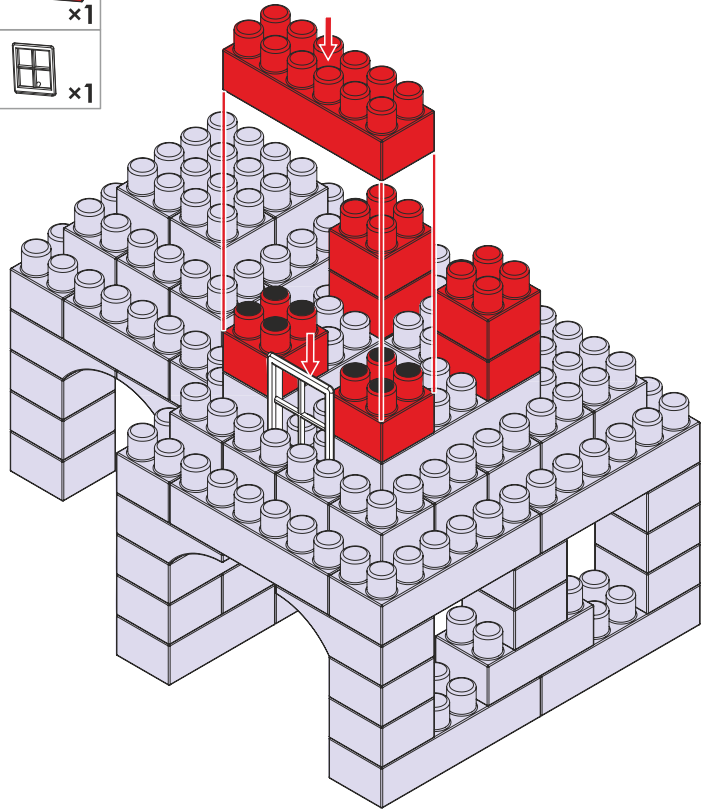

-  ×6
-  ×1
-  ×1

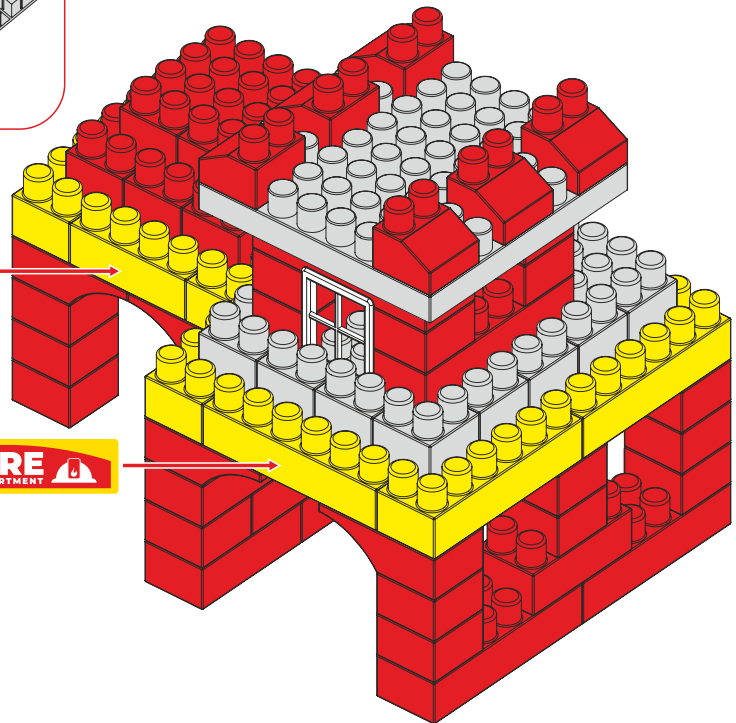
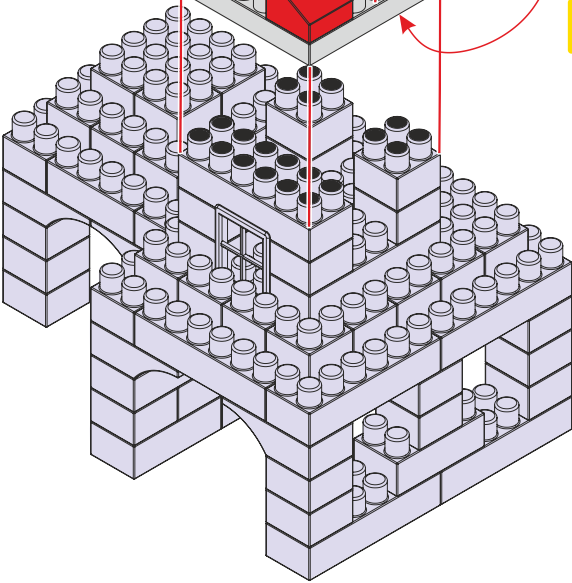
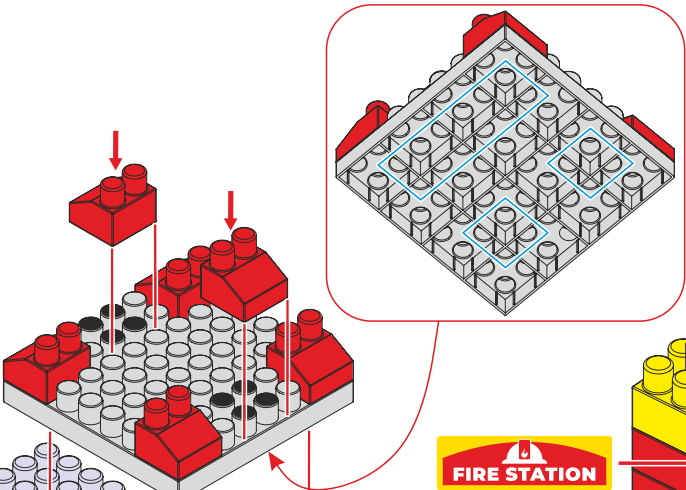
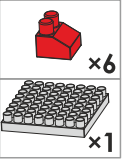

22



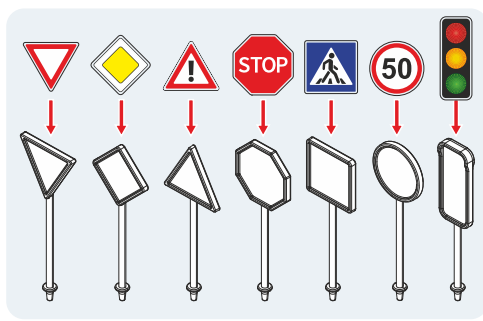
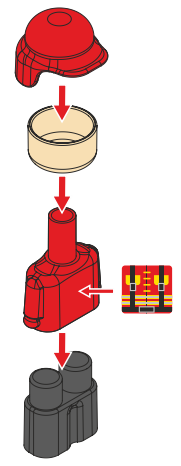
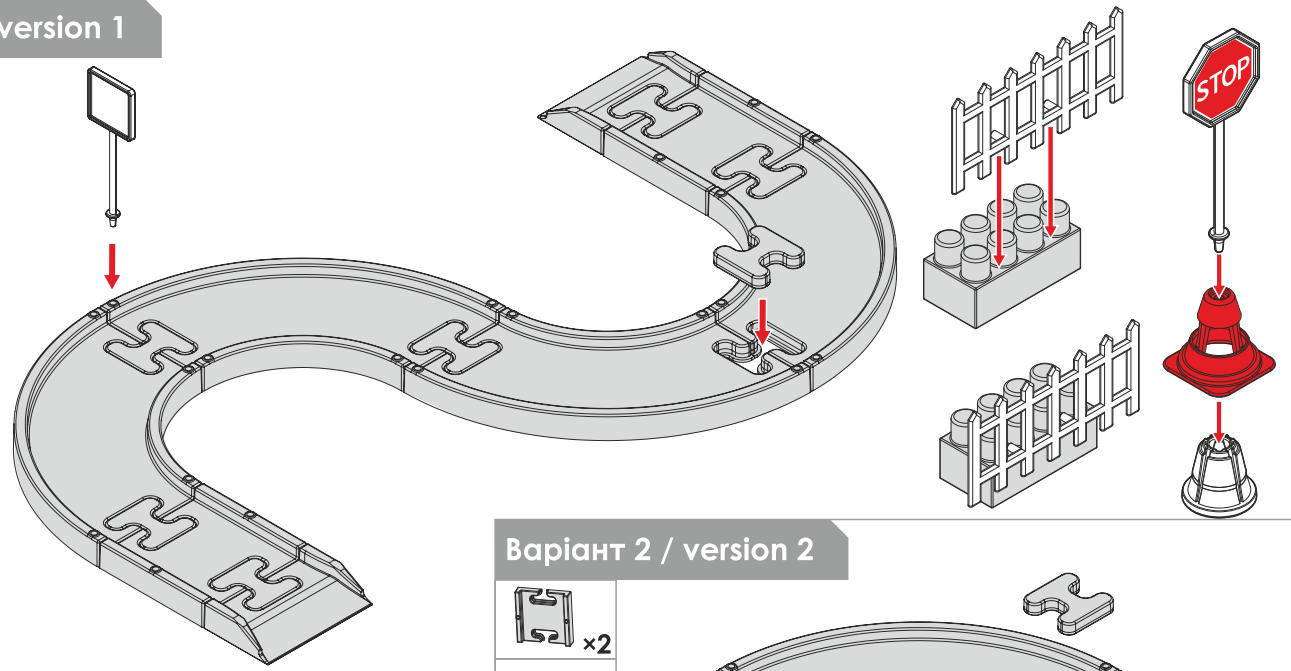

Варіант 1 / version 1

-  x2
-  x7
-  x2
-  x4



Варіант 2 / version 2

-  x2
-  x6
-  x4

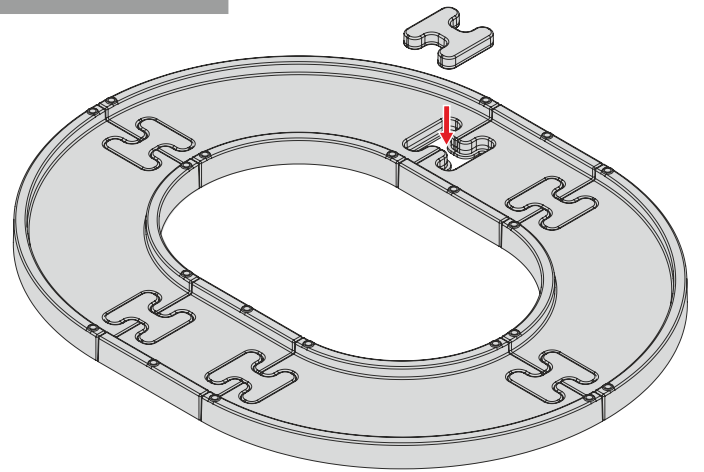

КОМПЛЕКТАЦІЯ / COMPLETE SET

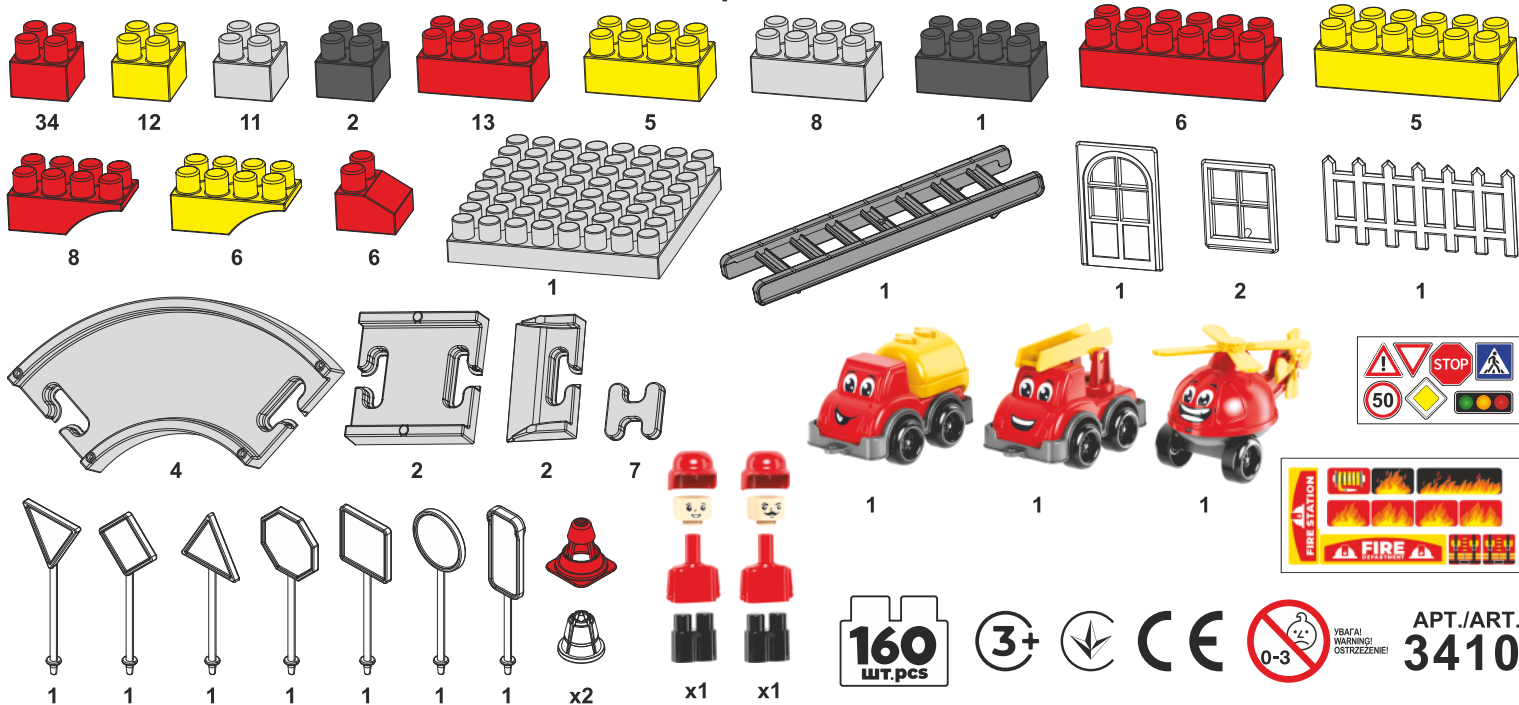

UA **Виробник:** ТОВ «ІНТЕЛКОМ», Україна, 76002, м. Івано-Франківськ, вул. Микитинецька, 7а, тел.: +38(0342)503585, e-mail: office@intelkom.net.ua, www.technoktoys.com. ДСТУ 2032-92. **ІНСТРУКЦІЯ. ПОПЕРЕДЖЕННЯ!** Іграшка для гри дітям від 3-х років. Містить дрібні деталі. **Небезпека удушення.** Використовувати під безпосереднім наглядом дорослих. Упаковка не є іграшкою! Перед використанням видалити всі пакувальні матеріали і протерти іграшку вологою ганчіркою. Зберігати в сухому місці, захищеному від прямих променів сонця. Не зберігати і не гратися поблизу джерел вогню, приладів з нагрівальними елементами! Деталі виробу виготовлені з пластику, металу та паперу, і їх колір може не відповідати зображенню. Зберігати інформацію з адресою виробника. Строк придатності необмежений. Строк служби - 10 років. Використовувати пошкоджену іграшку заборонено. Утилізацію виробу та упаковки проводить звичайним методом. Комплектація: 160 ел., оздоблювальні паперові наліпки.

EN **Manufacturer:** "INTELKOM LTD.", Ukraine, 76002, Ivano-Frankivsk, Mykytynetska str., 7a, tel.: +38(0342)503585, e-mail: office@intelkom.net.ua, www.technoktoys.com. **INSTRUCTION. WARNING!** The toy is designed for playing children from 3 years old. It contains small parts. **Danger of suffocation.** Use under direct adult supervision. Packaging is not a toy! Before use, remove all packing materials and wipe the toy with a damp cloth. Store in a dry place protected from the direct sun rays. Do not store or play around sources of fire, devices with heating elements! The details of the products are made of plastic, metal and paper, and their color may not match the image. Store information with the manufacturer's address. Expiration date is not limited. Service life - 10 years. Use of a damaged toy is prohibited. Recycling of the product and the packaging is carried out by the usual method. Set includes: 160 pcs., decorative paper stickers.

PL **Producent:** INTELKOM LTD., Ukraina, 76002, Ivano-Frankivsk, ul. Mykytynetska, 7a, tel.: +38(0342)503585, e-mail: office@intelkom.net.ua. **INSTRUKCJE. OSTRZEŻENIA!** Zabawka dla dzieci od 3 roku życia. Zawiera małe części. **Niebezpieczeństwo uduszenia.** Używaj pod nadzorem osoby dorosłej. Opakowanie nie jest zabawką! Przed użyciem usuń wszystkie elementy opakowania i wytrzyj zabawkę wilgotną ściereczką. Przechowywać w suchym miejscu, chroniącym przed bezpośrednim działaniem promieni słonecznych. Nie przechowuj ani nie baw się w pobliżu źródeł ognia, urządzeń z elementami grzewczymi! Elementy produktów wykonane są z tworzywa sztucznego, metalu i papieru, a ich kolor może nie pasować do obrazu. Przechowuj informacje z adresem producenta. Termin ważności nie jest ograniczony. Używanie uszkodzonej zabawki jest zabronione. Recykling produktu i opakowania odbywa się zwykłą metodą. Zestaw zawiera: 160 szt., dekoracyjne naklejki papierowe.